

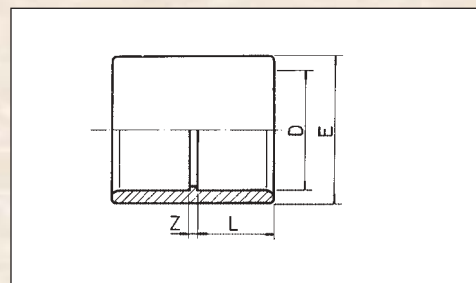

**PVC Mufna
připojení – lepení
barva – šedá**

*PVC adaptor socket
connection – to glue
colour – grey*



č. z.	název	bal.	L	E	D	kg	cena Kč	price EUR
0201600020	B Mufna D 20 mm	60	16	27	20	0,01	11,-	0,35
0201600025	B Mufna D 25 mm	40	19	33	25	0,02	12,-	0,38
0201600032	B Mufna D 32 mm	60	22	41	32	0,03	15,-	0,47
0201600040	B Mufna D 40 mm	84	26	50	40	0,05	21,-	0,66
0201600050	B Mufna D 50 mm	40	31	61	50	0,09	24,-	0,76B
0201600063	B Mufna D 63 mm	40	38	75	63	0,14	38,-	1,19
0201600075	B Mufna D 75 mm	36	44	90	75	0,28	86,-	2,69
0201600090	B Mufna D 90 mm	36	51	108	90	0,48	108,-	3,38
0201600110	B Mufna D 110 mm	12	61	131	110	0,78	179,-	5,60
0201600125	B Mufna D 125 mm	16	69	148	125	1,10	271,-	8,47v
0201600140	B Mufna D 140 mm	9	76	164	140	1,44	403,-	12,60
0201600160	B Mufna D 160 mm	6	86	180	160	1,56	531,-	16,60
0201600200	B Mufna D 200 mm	3	106	225	200	3,00	837,-	26,16
0201600225	B Mufna D 225 mm	2	119	252	225	4,75	1 370,-	42,82
0201600250	B Mufna D 250 mm	2	131	280	250	6,25	2 807,-	87,63
0201600315	B Mufna D 315 mm	1	164	325	315	10,2	3 945,-	123,29



**PVC Mufna
připojení – lepení x závit int.
barva – šedá
(int. = vnitřní)**

*PVC adaptor socket
connection – to glue x int. thread
colour – grey*

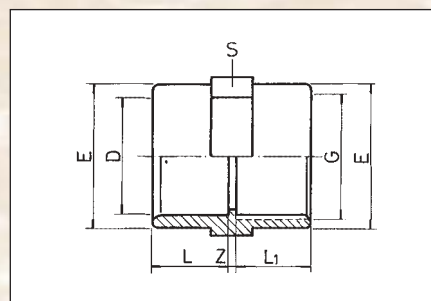

č. z.	název	bal.	L	E	D x G	kg	cena Kč	price EUR
0200601602	B Mufna D 16 x 3/8"	40	14	27	16 x 3/8"	0,02	18,-	0,57
0202602003	B Mufna D 20 x 1/2"	40	16	27	20 x 1/2"	0,02	18,-	0,57
0202602504	B Mufna D 25 x 3/4"	90	19	33	25 x 3/4"	0,03	22,-	0,69
0202603205	B Mufna D 32 x 1"	64	22	41	32 x 1"	0,04	24,-	0,75
0202604006	B Mufna D 40 x 1 1/4"	70	26	50	40 x 1 1/4"	0,07	29,-	0,91
0202605007	B Mufna D 50 x 1 1/2"	96	31	61	50 x 1 1/2"	0,12	35,-	1,10
0202606308	B Mufna D 63 x 2"	45	38	75	63 x 2"	0,18	53,-	1,66
0202607509	B Mufna D 75 x 2 1/2"	36	44	90	75 x 2 1/2"	0,29	100,-	3,13
0202609010	B Mufna D 90 x 3"	16	51	108	90 x 3"	0,47	180,-	5,63B
0202611012	B Mufna D 110 x 4"	12	61	131	110 x 4"	0,72	262,-	8,19



**PVC Mufna
připojení – závit int. x závit int.
barva – šedá
(int. = vnitřní)**

*PVC adaptor socket
connection – int. thread x int. thread
colour – grey*

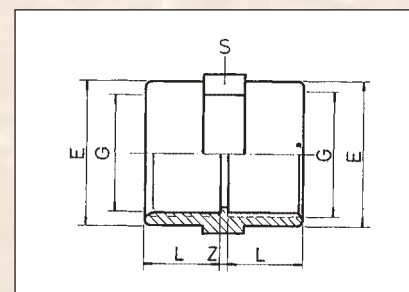

č. z.	název	bal.	L	E	G	kg	cena Kč	price EUR
0201600002	B Mufna 3/8" int.	40	14	27	3/8"	0,02	20,-	0,63
0201600003	B Mufna 1/2" int.	40	16	27	1/2"	0,02	22,-	0,69
0201600004	B Mufna 3/4" int.	90	19	33	3/4"	0,03	26,-	0,82
0201600005	B Mufna 1" int.	64	22	41	1"	0,04	29,-	0,91
0201600006	B Mufna 1 1/4" int.	70	26	50	1 1/4"	0,07	35,-	1,10
0201600007	B Mufna 1 1/2" int.	96	31	61	1 1/2"	0,12	55,-	1,72
0201600008	B Mufna 2" int.	45	38	75	2"	0,21	79,-	2,50
0201600009	B Mufna 2 1/2" int.	36	44	90	2 1/2"	0,30	135,-	4,22
0201600010	B Mufna 3" int.	16	51	108	3"	0,54	235,-	7,35
0201600012	B Mufna 4" int.	12	61	131	4"	0,90	335,-	10,47



**PVC Mufna – přechodka redukovaná
připojení – lepení x závit int.
barva – šedá
(int. = vnitřní)**

*PVC reducing socket
connection – to glue x int. thread
colour – grey*

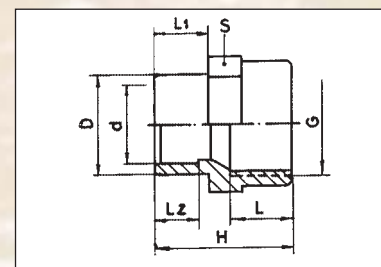

č. z.	název	bal.	L	D	d x G	kg	cena Kč	price EUR
0204602002	B Mufna přechod. red. D 20–16 x 3/8" int.	250	16	20	16 x 3/8"	0,01	29,-	0,91
0204602004	B Mufna přechod. red. D 25–20 x 3/4" int.	150	16	25	20 x 3/4"	0,02	37,-	1,16
0204602505	B Mufna přechod. red. D 32–25 x 1" int.	60	19	32	25 x 1"	0,03	47,-	1,47
0204603206	B Mufna přechod. red. D 40–32 x 1 1/4" int.	40	22	40	32 x 1 1/4"	0,04	84,-	2,63
0204604007	B Mufna přechod. red. D 50–40 x 1 1/2" int.	40	26	50	40 x 1 1/2"	0,06	85,-	2,66
0204605008	B Mufna přechod. red. D 63–50 x 2" int.	24	31	63	50 x 2"	0,10	134,-	4,19
0204606307	B Mufna přechod. red. D 75–63 x 1 1/2" int.	24	31	75	63 x 1 1/2"	0,10	211,-	6,60
0204606309	B Mufna přechod. red. D 75–63 x 2 1/2" int.	24	38	75	63 x 2 1/2"	0,26	211,-	6,60
0204606359	B Mufna přechod. red. D 75–63 x 2 3/4" int.	24	38	75	63 x 2 3/4"	0,10	211,-	6,60
0204607510	B Mufna přechod. red. D 90–75 x 3" int.	8	38	90	75 x 3"	0,51	307,-	9,60
0204609010	B Mufna přechod. red. D 110–90 x 3" int.	24	38	110	90 x 3"	0,10	477,-	14,91
0204609012	B Mufna přechod. red. D 110–90 x 4" int.	8	38	110	90 x 4"	0,75	477,-	14,91



**PVC Mufna – přechodka „Puck“
připojení – lepení x závit int.
barva – šedá
(int. = vnitřní)**

*PVC reducing socket "Puck"
connection – to glue x int. thread
colour – grey*

č. z.	název	bal.	L	D	G	kg	cena Kč	price EUR
0204604801	B Přechodka-PUK 48/M10/1		18	48	M10	0,18	135,-	4,22
0204604803	B Přechodka-PUK 48/ 1/2" int.		18	48	1/2"	0,18	135,-	4,22
0204605001	B Přechodka-PUK 50/ 3/8" int.		18	50	3/8"	0,18	135,-	4,22
0204605002	B Přechodka-PUK 50/ 1/4" int.		18	50	1/4"	0,18	135,-	4,22
0204605003	B Přechodka-PUK 50/1/2" int.		18	50	1/2"	0,18	135,-	4,22
0204605004	B Přechodka-PUK 50/3/4" int.		18	50	3/4"	0,18	135,-	4,22
0204605005	B Přechodka-PUK 50/1" int.		18	50	1"	0,18	135,-	4,22
0204605101	B Přechodka-PUK 50/M10/1		18	50	M10	0,18	135,-	4,22
0204605101	B Přechodka-PUK 50/M10/1		18	50	M10	0,18	135,-	4,22
0204605102	B Přechodka-PUK 50/Pg13,5 s vývodkou		18	50	Pg13,5	0,18	160,-	5,00
0204605103	B Přechodka-PUK 50/Pg9 s vývodkou		18	50	Pg9	0,18	165,-	5,16
0204605104	B Přechodka-PUK 50/ 3/4" ext. s přechodkou		18	50	3/4" ext.	0,18	180,-	5,62



**PVC Mufna – přechodka
připojení – lepení x závit ext.
barva – šedá
(ext. = vnější)**

*PVC adaptor socket
connection – to glue x ext. thread
colour – grey*

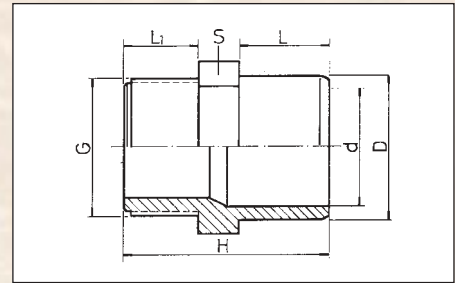

č. z.	název	bal.	d	D	G	kg	cena Kč	price EUR
0203601602	B Přechodka 20–16 x 3/8" ext.	100	16	20	3/8"	0,01	10,-	0,32
0203601603	B Přechodka 20–16 x 1/2" ext.	100	16	20	1/2"	0,01	10,-	0,32
0202602003	B Přechodka 25–20 x 1/2" ext.	70	20	25	1/2"	0,02	12,-	0,38
0203602004	B Přechodka 25–20 x 3/4" ext.	60	20	25	3/4"	0,02	14,-	0,44
0202602503	B Přechodka 32–25 x 1/2" ext.	120	25	32	1/2"	0,02	17,-	0,54
0203602504	B Přechodka 32–25 x 3/4" ext.	40	25	32	3/4"	0,03	15,-	0,47
0203602505	B Přechodka 32–25 x 1" ext.	90	25	32	1"	0,03	16,-	0,50
0203603204	B Přechodka 40–32 x 3/4" ext.	150	32	40	3/4"	0,04	19,-	0,60
0203603205	B Přechodka 40–32 x 1" ext.	60	32	40	1"	0,05	18,-	0,57
0203603206	B Přechodka 40–32 x 1 1/4" ext.	96	32	40	1 1/4"	0,06	21,-	0,66
0203604005	B Přechodka 50–40 x 1" ext.	140	40	50	1"	0,06	27,-	0,85B
0203604006	B Přechodka 50–40 x 1 1/4" ext.	70	40	50	1 1/4"	0,07	24,-	0,75
0203604007	B Přechodka 50–40 x 1 1/2" ext.	130	40	50	1 1/2"	0,10	27,-	0,85
0203605007	B Přechodka 63–50 x 1 1/2" ext.	60	50	63	1 1/2"	0,10	27,-	0,85
0203605008	B Přechodka 63–50 x 2" ext.	72	50	63	2"	0,14	43,-	1,35
0203606307	B Přechodka 63 x 1 1/2" ext.	45		63	1 1/2"	0,14	76,-	2,38
0203606308	B Přechodka 75–63 x 2" ext.	72	63	75	2"	0,15	43,-	1,35
0203606309	B Přechodka 75–63 x 2 1/2" ext.	45	63	75	2 1/2"	0,20	67,-	2,10
0203607509	B Přechodka 90–75 x 2 1/2" ext.	80	75	90	2 1/2"	0,27	78,-	2,44
0203607510	B Přechodka 90–75 x 3" ext.	45	75	90	3"	0,32	104,-	3,25
0203609009	B Přechodka 110–90 x 2 1/2" ext.	12	90	110	2 1/2"	0,45	135,-	4,22
0203609010	B Přechodka 110–90 x 3" ext.	12	90	110	3"	0,47	156,-	4,88
0203611012	B Přechodka 125–110 x 4" ext.	24	110	125	4"	0,75	295,-	9,22



**PVC Dvojnipel
připojení – závit ext. x závit ext.
barva – šedá
(ext. = vnější)**

*PVC double – threaded nipple
connection – ext. thread x ext. thread
colour – grey*

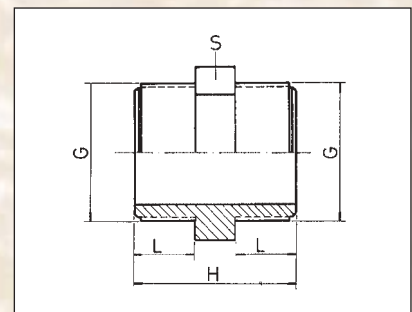

č. z.	název	bal.	H	L	G	kg	cena Kč	price EUR
0205600003	B Dvojnipel 1/2" ext.	80	40	14	1/2"	0,01	16,-	0,50
0205600004	B Dvojnipel 3/4" ext.	50	44	16	3/4"	0,02	18,-	0,57
0205600005	B Dvojnipel 1" ext.	90	51	19	1"	0,03	22,-	0,69
0205600006	B Dvojnipel 1 1/4" ext.	60	55	21	1 1/4"	0,04	27,-	0,85
0205600007	B Dvojnipel 1 1/2" ext.	70	56	21	1 1/2"	0,06	31,-	0,97
0205600008	B Dvojnipel 2" ext.	96	66	26	2"	0,10	41,-	1,29



**PVC Dvojnipel redukovaný
připojení – závit ext. x závit ext.
barva – šedá
(ext. = vnější)**

*PVC double – threaded reducing nipple
connection – ext. thread x ext. thread
colour – grey*

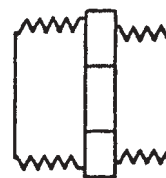

č. z.	název	bal.	H	L	G	kg	cena Kč	price EUR
0205600403	B Dvojnipel 3/4" x 1/2" ext.	150	40	14	3/4" x 1/2"	0,01	24,-	0,75
0205600504	B Dvojnipel 1" x 3/4" ext.	100	44	16	1" x 3/4"	0,02	36,-	1,13
0205600605	B Dvojnipel 1 1/4" x 1" ext.	60	51	19	1 1/4" x 1"	0,04	37,-	1,16
0205600706	B Dvojnipel 1 1/2" x 1 1/4" ext.	40	55	21	1 1/2" x 1 1/4"	0,06	54,-	1,69
0205600807	B Dvojnipel 2" x 1 1/2" ext.	40	56	21	2" x 1 1/2"	0,09	75,-	2,35
0205600908	B Dvojnipel 2 1/2" x 2" ext.	12	66	26	2 1/2" x 2"	0,12	174,-	5,44



**PVC Úhel 45°
připojení – lepení x lepení
barva – šedá**

*PVC 45° elbow
connection – to glue x to glue
colour – grey*

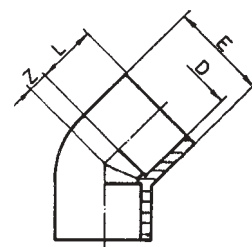

č. z.	název	bal.	E	L	D	kg	cena Kč	price EUR
0209600020	B Úhel 45° 20 mm	60	28	16	20	0,01	13,-	0,41
0209600025	B Úhel 45° 25 mm	80	34	19	25	0,02	16,-	0,50
0209600032	B Úhel 45° 32 mm	100	43	22	32	0,04	22,-	0,69
0209600040	B Úhel 45° 40 mm	120	52	26	40	0,07	28,-	0,88
0209600050	B Úhel 45° 50 mm	120	61	31	50	0,14	37,-	1,16
0209600063	B Úhel 45° 63 mm	60	76	38	63	0,19	56,-	1,75
0209600075	B Úhel 45° 75 mm	40	93	44	75	0,35	107,-	3,35
0209600090	B Úhel 45° 90 mm	26	110	51	90	0,63	164,-	5,13
0209600110	B Úhel 45° 110 mm	16	131	61	110	1,18	269,-	8,41
0209600125	B Úhel 45° 125 mm	8	148	69	125	1,54	395,-	12,35
0209600140	B Úhel 45° 140 mm	6	163	76	140	1,95	642,-	20,10
0209600160	B Úhel 45° 160 mm	5	180	86	160	2,12	757,-	23,66
0209600200	B Úhel 45° 200 mm	4	225	106	200	3,34	1 193,-	37,29
0209600225	B Úhel 45° 225 mm	2	252	119	225	5,21	1 658,-	51,82
0209600250	B Úhel 45° 250 mm	2	284	161	250	7,85	3 792,-	118,50
0209600315	B Úhel 45° 315 mm	1	325	164	315	15,0	9 033,-	282,29



**PVC Úhel 45°
připojení – lepení x závit int.
barva – šedá
(int. – vnitřní)**

*PVC 45° elbow
connection – to glue x int. thread
colour – grey*

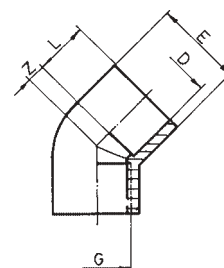

č. z.	název	bal.	E	L	D x d	kg	cena Kč	price EUR
0209650007	B Úhel 45° 50 x 1 1/2" int.	120	63	31	50 x 1 1/2"	0,17	55,-	1,72
0209663008	B Úhel 45° 63 x 2" int.	60	75	38	63 x 2"	0,33	76,-	2,38



**PVC Úhel 45°
připojení – lepení x závit ext.
barva – šedá
(ext. – vnější)**

*PVC 45° elbow
connection – to glue x ext. thread
colour – grey*

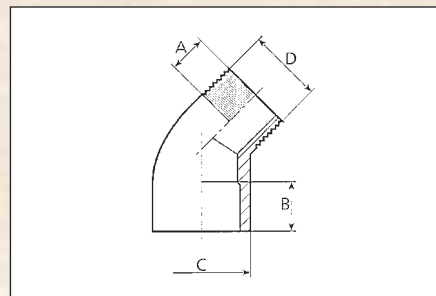

č. z.	název	bal.	E	L	D x d	kg	cena Kč	price EUR
0209100007	B Úhel 45° 50 x 1 1/2" ext.	120	61	31	50 x 1 1/2"	0,18	55,-	1,72
0209100008	B Úhel 45° 63 x 2" ext.	60	76	38	63 x 2"	0,33	79,-	2,47



**PVC Úhel 45°
připojení – lepení int. x lepení ext.
barva – šedá
(ext. – vnější), (int. – vnitřní)**

*PVC 45° elbow
connection – to glue int. x to glue ext.
colour – grey*

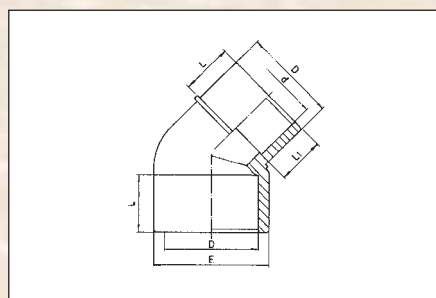

č. z.	název	bal.	E	L	D x d	kg	cena Kč	price EUR
0209100050	B Úhel 45° 50 int. x 50 ext.	120	61	31	50 x 40	0,17	52,-	1,63
0209100063	B Úhel 45° 63 int. x 63 ext.	60	76	38	63 x 50	0,25	76,-	2,38



**PVC Úhel 90°
připojení – lepení x lepení
barva – šedá**

*PVC 90° elbow
connection – to glue x to glue
colour – grey*

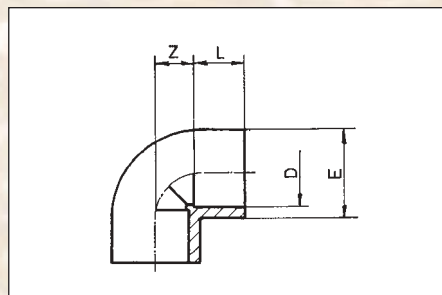

č. z.	název	bal.	E	L	D	kg	cena Kč	price EUR
0211600020	B Úhel 90° 20 mm	50	27	16	20	0,02	9,-	0,29
0211600025	B Úhel 90° 25 mm	75	33	19	25	0,03	12,-	0,38
0211600032	B Úhel 90° 32 mm	90	41	22	32	0,05	18,-	0,57
0211600040	B Úhel 90° 40 mm	100	50	26	40	0,09	25,-	0,79
0211600050	B Úhel 90° 50 mm	100	61	31	50	0,17	34,-	1,07
0211600063	B Úhel 90° 63 mm	60	76	39	63	0,23	52,-	1,63
0211600075	B Úhel 90° 75 mm	38	90	44	75	0,40	100,-	3,13
0211600090	B Úhel 90° 90 mm	20	110	51	90	0,75	163,-	5,10
0211600110	B Úhel 90° 110 mm	12	131	61	110	1,19	303,-	9,47
0211600125	B Úhel 90° 125 mm	8	148	69	125	1,64	441,-	13,79
0211600140	B Úhel 90° 140 mm	6	164	76	140	2,10	779,-	24,35
0211600160	B Úhel 90° 160 mm	4	180	86	160	2,37	857,-	26,79
0211600200	B Úhel 90° 200 mm	3	225	106	200	4,28	1 332,-	41,63
0211600225	B Úhel 90° 225 mm	2	250	119	225	5,80	2 093,-	65,41
0211600250	B Úhel 90° 250 mm	1	284	131	250	13,20	4 552,-	142,25
0211600315	B Úhel 90° 315 mm	1	325	164	315	24,00	10 211,-	319,10



**PVC Úhel 90°
připojení – lepení x závit ext.
barva – šedá
(ext. – vnější)**

*PVC 90° elbow
connection – to glue x ext. thread
colour – grey*

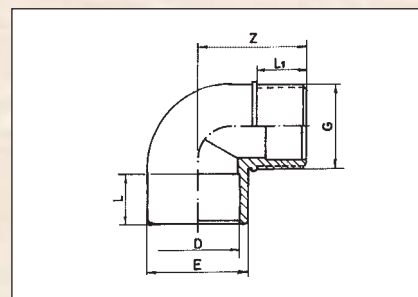

č. z.	název	bal.	E	L	D x G	kg	cena Kč	price EUR
0211100007	B Úhel 90° 50 x 1 1/2" ext.	120	31	31	50 x 1 1/2"	0,19	51,-	1,60
0211100008	B Úhel 90° 63 x 2" ext.	70	38	38	63 x 2"	0,32	72,-	2,25



**PVC Úhel 90°
připojení – lepení int. x lepení ext.
barva – šedá
(ext. – vnější), (int. – vnitřní)**

*PVC 90° elbow
connection – to glue int. x to glue ext.
colour – grey*

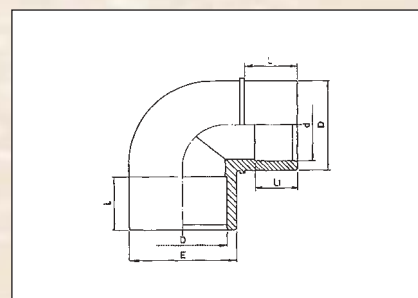

č. z.	název	bal.	E	L	D x G	kg	cena Kč	price EUR
0211100050	B Úhel 90° 50 int. x 50 ext.	120	31	31	50 x 40	0,15	45,-	1,41
0211100063	B Úhel 90° 63 int. x 63 ext.	70	38	38	63 x 50	0,28	64,-	2,00



**PVC Úhel 90°
připojení – lepení x závit int.
barva – šedá
(int. – vnitřní)**

*PVC 90° elbow
connection – to glue x int. thread
colour – grey*

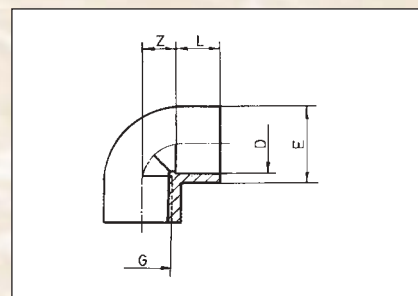

č. z.	název	bal.	E	L	D x G	kg	cena Kč	price EUR
0211620003	B Úhel 90° 20 x 1/2" int.	130	27	16	20 x 1/2"	0,20	19,-	0,60
0211625004	B Úhel 90° 25 x 3/4" int.	150	33	19	25 x 3/4"	0,30	21,-	0,66
0211632005	B Úhel 90° 32 x 1" int.	150	41	22	32 x 1"	0,60	27,-	0,85
0211634006	B Úhel 90° 40 x 1 1/4" int.	50	50	26	40 x 1 1/4"	0,10	36,-	1,13
0211650007	B Úhel 90° 50 x 1 1/2" int.	40	61	31	50 x 1 1/2"	0,19	54,-	1,69
0211663008	B Úhel 90° 63 x 2" int.	50	76	38	63 x 2"	0,31	71,-	2,22
0211675009	B Úhel 90° 75 x 2 1/2" int.	38	90	44	75 x 2 1/2"	0,64	188,-	5,88
0211690010	B Úhel 90° 90 x 3" int.	20	110	51	90 x 3"	1,03	306,-	9,57
0211611012	B Úhel 90° 110 x 4" int.	12	131	61	110 x 4"	1,19	502,-	15,69



**PVC Úhel 90°
připojení – závit int.
barva – šedá
(int. – vnitřní)**

*PVC 90° elbow
connection – int. thread
colour – grey*

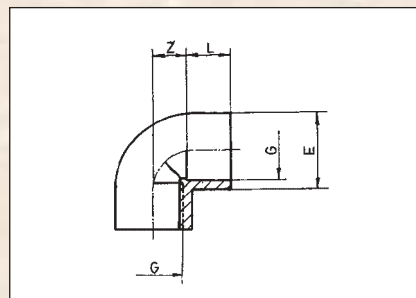

č. z.	název	bal.	E	L	G	kg	cena Kč	price EUR
0211600007	B Úhel 90° 1 1/2" int. x 1 1/2" int.	100	61	31	1 1/2"	0,20	57,-	1,79
0211600008	B Úhel 90° 2" int. x 2" int.	60	76	38	2"	0,30	82,-	2,57



**PVC Oblouk 90°
připojení – lepení
barva – šedá
(int. – vnitřní)**

*PVC 90° curve
connection – to glue
colour – grey*

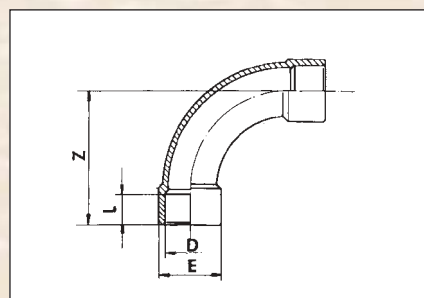

č. z.	název	bal.	E	L	D	kg	cena Kč	price EUR
0213600050	B Oblouk 90° 50 mm	40	61	31	50	0,50	145,-	4,54
0213600063	B Oblouk 90° 63 mm	24	76	38	63	0,80	217,-	6,79
0213600075	B Oblouk 90° 75 mm	12	44	90	75	1,20	480,-	15,00



**PVC T-kus 90°
připojení – lepení
barva – šedá**

*PVC 90° elbow T-piece
connection – to glue
colour – grey*

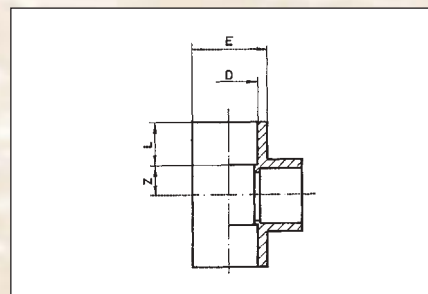

č. z.	název	bal.	L	E	D	kg	cena Kč	price EUR
0216600020	B T-kus 90° 20 mm	30	16	27	20	0,02	12,-	0,38
0216600025	B T-kus 90° 25 mm	45	19	33	25	0,04	15,-	0,47
0216600032	B T-kus 90° 32 mm	60	22	41	32	0,07	21,-	0,66
0216600040	B T-kus 90° 40 mm	68	26	50	40	0,13	35,-	1,10
0216600050	B T-kus 90° 50 mm	76	31	61	50	0,24	46,-	1,44
0216600063	B T-kus 90° 63 mm	45	38	75	63	0,34	66,-	2,10
0216600075	B T-kus 90° 75 mm	27	44	90	75	0,61	143,-	4,47
0216600090	B T-kus 90° 90 mm	14	51	110	90	1,11	257,-	8,10
0216600110	B T-kus 90° 110 mm	9	61	131	110	1,54	376,-	11,75
0216600125	B T-kus 90° 125 mm	6	69	148	125	2,43	644,-	20,13
0216600140	B T-kus 90° 140 mm	4	76	163	140	3,25	974,-	30,44
0216600160	B T-kus 90° 160 mm	3	86	180	160	3,53	1 082,-	33,82
0216600200	B T-kus 90° 200 mm	2	104	223	200	5,24	1 663,-	51,97
0216600225	B T-kus 90° 225 mm	1	119	252	125	8,50	2 266,-	70,82
0216600250	B T-kus 90° 250 mm	1	131	284	250	13,20	5 159,-	161,22
0216600300	B T-kus 90° 315 mm	1	164	369	315	25,00	12 065,-	377,10

č. z.	název	bal.	L	E	D	kg	cena Kč	price EUR
0219601140	B T-kus 45° 140 mm				140		3 773,-	117,91
0219601225	B T-kus 45° 225 mm				225		16 839,-	526,22



**PVC T-kus 90° redukovaný
připojení – lepení
barva – šedá**

*PVC 90° reducing T-piece
connection – to glue
colour – grey*

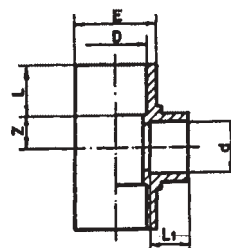

č. z.	název	bal.	L	E	D x d	kg	cena Kč	price EUR
0217604020	B T-kus 90° 40 x 20 mm		26	21	40 x 20	0,18	47,-	1,47
0217605020	B T-kus 90° 50 x 20 mm	76	31	61	50 x 20	0,28	62,-	1,94
0217605025	B T-kus 90° 50 x 25 mm	76	31	61	50 x 25	0,28	62,-	1,94
0217605032	B T-kus 90° 50 x 32 mm	76	31	61	50 x 32	0,28	62,-	1,94
0217605040	B T-kus 90° 50 x 40 mm	76	31	61	50 x 40	0,28	62,-	1,94
0217606350	B T-kus 90° 63 x 50 mm	45	38	76	63 x 50	0,38	91,-	2,85
0217607550	B T-kus 90° 75 x 50 mm	27	44	90	75 x 50	0,70	180,-	5,63
0217602511	B T-kus 90° 250 x 110 mm				250 x 110	0,70	7 544,-	235,75
0217603116	B T-kus 90° 315 x 160 mm				315 x 160	0,70	15 102,-	471,94
0217603125	B T-kus 90° 315 x 250 mm				315 x 250	0,70	15 102,-	471,94



**PVC T-kus 90° redukovaný
připojení – lepení x závit int.
barva – šedá
(int. – vnitřní)**

*PVC 90° reducing T-piece
connection – to glue x int. thread
colour – grey*

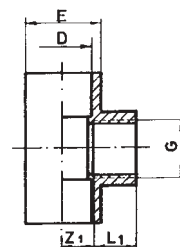

č. z.	název	bal.	L	E	D x G	kg	cena Kč	price EUR
0218602003	B T-kus 90° 20 x 1/2" int.	30	16	27	20 x 1/2"	0,03	21,-	0,66
0218602504	B T-kus 90° 25 x 3/4" int.	45	19	33	25 x 3/4"	0,05	26,-	0,82
0218603203	B T-kus 90° 32 x 1/2" int.	60	22	41	32 x 1/2"	0,07	38,-	1,19
0218603205	B T-kus 90° 32 x 1" int.	60	22	41	32 x 1"	0,08	31,-	0,97
0218604006	B T-kus 90° 40 x 1 1/4" int.	68	26	50	40 x 1 1/4"	0,13	45,-	1,41
0218605003	B T-kus 90° 50 x 1/2" int.	76	31	61	50 x 1/2"	0,30	87,-	2,72
0218605005	B T-kus 90° 50 x 1" int.	76	31	61	50 x 1"	0,30	87,-	2,72
0218605007	B T-kus 90° 50 x 1 1/2" int.	76	31	61	50 x 1 1/2"	0,22	70,-	2,19
0218606303	B T-kus 90° 63 x 1/2" int.	45	38	76	63 x 1/2"	0,39	185,-	5,79
0218606305	B T-kus 90° 63 x 1" int.	45	38	76	63 x 1"	0,40	123,-	3,85
0218606307	B T-kus 90° 63 x 1 1/2" int.	45	38	76	63 x 1 1/2"	0,42	123,-	3,85
0218606308	B T-kus 90° 63 x 2" int.	45	38	76	63 x 2"	0,41	93,-	2,91



**PVC Kříž
připojení – lepení
barva – šedá**

*PVC cross
connection – to glue
colour – grey*

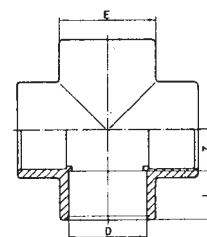

č. z.	název	bal.	L	E	D	kg	cena Kč	price EUR
0222600025	B Kříž 25 mm	40	19	33	25	0,06	54,-	1,69
0222600032	B Kříž 32 mm	50	22	41	32	0,11	71,-	1,94
0222600040	B Kříž 40 mm	40	26	50	40	0,18	114,-	3,57
0222600050	B Kříž 50 mm	60	31	63	50	0,24	93,-	2,91
0222600063	B Kříž 63 mm	30	38	79	63	0,45	128,-	4,00



**PVC Redukce dlouhá
připojení – lepení
barva – šedá**

*PVC reducing piece – long
connection – to glue
colour – grey*

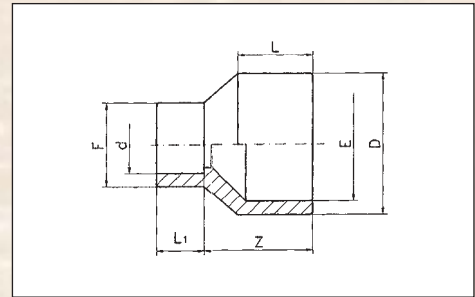

č. z.	název	bal.	D	E	d	kg	cena Kč	price EUR
0224602020	B Redukce dlouhá 25–20 x 20 mm	170	25	20	20	0,01	12,-	0,38
0224602520	B Redukce dlouhá 32–25 x 20 mm	50	32	25	20	0,01	12,-	0,38
0224603220	B Redukce dlouhá 40–32 x 20 mm	75	40	32	20	0,02	17,-	0,54
0224603225	B Redukce dlouhá 40–32 x 25 mm	75	40	32	25	0,02	17,-	0,54
0224603232	B Redukce dlouhá 40–32 x 32 mm	60	40	32	32	0,03	19,-	0,60
0224604020	B Redukce dlouhá 50–40 x 20 mm	40	50	40	20	0,03	23,-	0,72
0224604025	B Redukce dlouhá 50–40 x 25 mm	40	50	40	25	0,03	24,-	0,75
0224604032	B Redukce dlouhá 50–40 x 32 mm	40	50	40	32	0,03	24,-	0,75
0224604040	B Redukce dlouhá 50–40 x 40 mm	30	50	40	40	0,05	24,-	0,75
0224605020	B Redukce dlouhá 63–50 x 20 mm		63	50	20	0,05	39,-	1,22
0224605025	B Redukce dlouhá 63–50 x 25 mm	40	63	50	25	0,06	39,-	1,22
0224605032	B Redukce dlouhá 63–50 x 32 mm	40	63	50	32	0,07	39,-	1,22
0224605040	B Redukce dlouhá 63–50 x 40 mm	40	63	50	40	0,08	39,-	1,22
0224605050	B Redukce dlouhá 63–50 x 50 mm	35	63	50	50	0,09	39,-	1,22
0224606350	B Redukce dlouhá 75–63 x 50 mm	120	75	63	50	0,13	61,-	1,91
0224607550	B Redukce dlouhá 90–75 x 50 mm	63	90	75	50	0,17	79,-	2,47
0224607563	B Redukce dlouhá 90–75 x 63 mm	63	90	75	63	0,20	79,-	2,47
0224609050	B Redukce dlouhá 110–90 x 50 mm		110	90	50	0,20	137,-	4,29
0224609063	B Redukce dlouhá 110–90 x 63 mm	30	110	90	63	0,40	133,-	4,16
0224609075	B Redukce dlouhá 110–90 x 75 mm	30	110	90	75	0,42	137,-	4,29
0224611075	B Redukce dlouhá 125–110 x 75 mm	36	125	110	75	0,50	186,-	5,82
0224611090	B Redukce dlouhá 125–110 x 90 mm	36	125	110	90	0,55	246,-	7,69
0224612590	B Redukce dlouhá 140–125 x 90 mm	15	140	125	90	0,68	246,-	7,69
0224612511	B Redukce dlouhá 140–125 x 110 mm	16	140	125	110	0,68	246,-	7,69
0224614009	B Redukce dlouhá 160–140 x 90 mm		160	140	90	0,68	364,-	11,38
0224614011	B Redukce dlouhá 160–140 x 110 mm		160	140	110	0,68	364,-	11,38
0224614012	B Redukce dlouhá 160–140 x 125 mm	9	160	140	125	1,61	364,-	11,38
0224618014	B Redukce dlouhá 200–160 x 140 mm	6	200	160	140	1,90	558,-	17,44
0224620014	B Redukce dlouhá 225–200 x 140 mm	3	225	200	140	2,62	792,-	24,75
0224620016	B Redukce dlouhá 225–200 x 160 mm	3	225	200	160	2,64	1 066,-	33,32
0224622516	B Redukce dlouhá 250–225 x 160 mm		250	225	160	2,64	1 100,-	34,38
0224622520	B Redukce dlouhá 250–225 x 200 mm	2	250	225	200	4,30	1 100,-	34,38
0224631520	B Redukce dlouhá 315–250 x 200 mm	1	315	250	200	6,20	4 204,-	131,38



**Navrtávací díl
barva – černá**

*Clamp saddles
colour – black*

č. z.	název	bal.				kg	cena Kč	price EUR
0219605003	B Navrtávací díl 50 x 1/2" int.					0,07	40,-	1,25
0219605004	B Navrtávací díl 50 x 3/4" int.					0,55	41,-	1,28
0219605005	B Navrtávací díl 50 x 1" int.					0,60	41,-	1,28
0219606303	B Navrtávací díl 63 x 1/2" int.					0,65	56,-	1,75
0219606304	B Navrtávací díl 63 x 3/4" int.					0,70	56,-	1,75
0219606305	B Navrtávací díl 63 x 1" int.					1,12	56,-	1,75
0219606307	B Navrtávací díl 63 x 1 1/2" int.					1,12	56,-	1,75



**PVC Redukce krátká
připojení – lepení
barva – šedá**

*PVC reducing piece – short
connection – to glue
colour – grey*

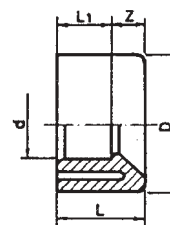

č. z.	název	bal.	L	D	d	kg	cena Kč	price EUR
0225602520	B Redukce krátká 20 x 25 mm	100	19	25	20	0,01	8,-	0,25
0225603220	B Redukce krátká 32 x 20 mm	80	22	32	20	0,02	9,-	0,29
0225603225	B Redukce krátká 32 x 25 mm	80	22	32	25	0,01	9,-	0,29
0225604020	B Redukce krátká 40 x 20 mm	100	26	40	20	0,03	14,-	0,44
0225604025	B Redukce krátká 40 x 25 mm	100	26	40	25	0,03	14,-	0,44
0225604032	B Redukce krátká 40 x 32 mm	100	26	40	32	0,02	14,-	0,44
0225605020	B Redukce krátká 50 x 20 mm	75	31	50	20	0,05	15,-	0,47
0225605025	B Redukce krátká 50 x 25 mm	75	31	50	25	0,05	15,-	0,47
0225605032	B Redukce krátká 50 x 32 mm	75	31	50	32	0,04	15,-	0,47
0225605040	B Redukce krátká 50 x 40 mm	75	31	50	40	0,03	15,-	0,47
0225605048	B Redukce krátká 50 x 48 mm		31	50	48	0,01	35,-	1,10
0225606332	B Redukce krátká 63 x 32 mm	90	38	63	32	0,08	21,-	0,66
0225606340	B Redukce krátká 63 x 40 mm	90	38	63	40	0,09	21,-	0,66
0225606350	B Redukce krátká 63 x 50 mm	90	38	63	50	0,07	21,-	0,66
0225606360	B Redukce krátká 63 x 60 mm		38	63	60	0,02	52,-	1,63
0225607550	B Redukce krátká 75 x 50 mm	28	44	75	50	0,10	68,-	2,13
0225607563	B Redukce krátká 75 x 63 mm	50	44	75	63	0,09	37,-	1,16
0225609050	B Redukce krátká 90 x 50 mm	36	51	90	50	0,18	112,-	3,50
0225609063	B Redukce krátká 90 x 63 mm	36	51	90	63	0,16	112,-	3,50
0225609075	B Redukce krátká 90 x 75 mm	30	51	90	75	0,15	63,-	1,97
0225611063	B Redukce krátká 110 x 63 mm	18	61	110	63	0,35	162,-	5,07
0225611075	B Redukce krátká 110 x 75 mm	18	61	110	75	0,32	162,-	5,07
0225611090	B Redukce krátká 110 x 90 mm	15	61	110	90	0,30	115,-	3,60
0225612511	B Redukce krátká 125 x 110 mm	12	69	125	110	0,31	157,-	4,91
0225614012	B Redukce krátká 140 x 125 mm	17	77	140	125	0,38	214,-	6,69
0225616009	B Redukce krátká 160 x 90 mm			160	90	0,38	407,-	12,72
0225616011	B Redukce krátká 160 x 110 mm	9	86	160	110	1,10	295,-	9,22
0225616014	B Redukce krátká 160 x 140 mm	10	86	160	140	1,30	295,-	9,22
0225620011	B Redukce krátká 200 x 110 mm			200	110	1,30	533,-	16,66
0225620016	B Redukce krátká 200 x 160 mm	10	106	200	160	1,53	533,-	16,66
0225622516	B Redukce krátká 225 x 160 mm			225	160	1,53	1 301,-	40,66
0225622520	B Redukce krátká 225 x 200 mm	6	119	225	200	1,67	570,-	17,82
0225625016	B Redukce krátká 250 x 160 mm			250	160	1,67	2 932,-	91,62
0225625020	B Redukce krátká 250 x 200 mm	6	131	250	200	1,98	1 138,-	35,57
0225625022	B Redukce krátká 250 x 225 mm	6	131	250	225	1,70	1 084,-	33,88
25631516	B Redukce krátká 315 x 160 mm			315	160	1,70	4 521,-	141,29
0225631525	B Redukce krátká 315 x 250 mm	4	164	315	250	5,20	3 106,-	97,10



**PVC Redukce závitová
připojení – závit ext. x int.
barva – šedá
(ext. – vnější), (int. – vnitřní)**

*PVC socket parallel thread
connection – ext. thread x int. thread
colour – grey*

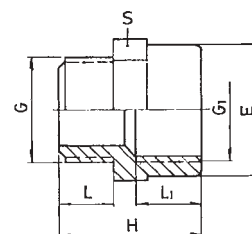

č. z.	název	bal.	G	G ₁	kg	cena Kč	price EUR
0228603002	B Redukce 1/2" ext. x 3/8" int.	250	1/2"	3/8"	0,07	21,-	0,66
0228607003	B Redukce 1 1/2" ext. x 1/2" int.	40	1 1/2"	1/2"	0,55	49,-	1,54
0228607004	B Redukce 1 1/2" ext. x 3/4" int.	40	1 1/2"	3/4"	0,60	49,-	1,54
0228607005	B Redukce 1 1/2" ext. x 1" int.	40	1 1/2"	1"	0,65	49,-	1,54
0228607006	B Redukce 1 1/2" ext. x 1 1/4" int.	40	1 1/2"	1 1/4"	0,70	49,-	1,54
0228608007	B Redukce 2" ext. x 1 1/2" int.	20	2"	1 1/2"	1,12	63,-	1,97
0228618007	B Redukce 1 1/2" ext. x 2" int.	30	1 1/2"	2"	1,12	148,-	4,62



**PVC Zátka
připojení – lepení
barva – šedá**

*PVC cap
connection – to glue
colour – grey*

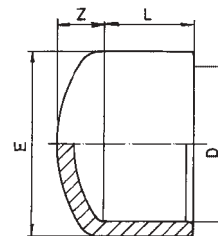

č. z.	název	bal.	L	E	D	kg	cena Kč	price EUR
0231600020	B Zátka 20 mm	100	16	25	20	0,01	9,-	0,28
0231600025	B Zátka 25 mm	75	19	32	25	0,01	9,-	0,28
0231600032	B Zátka 32 mm	100	22	40	32	0,02	13,-	0,41
0231600040	B Zátka 40 mm	70	26	50	40	0,04	19,-	0,60
0231600050	B Zátka 50 mm	80	31	63	50	0,08	27,-	0,85
0231600063	B Zátka 63 mm	50	38	75	63	0,11	37,-	1,16
0231600075	B Zátka 75 mm	25	44	90	75	0,20	74,-	2,32
0231600090	B Zátka 90 mm	15	51	110	90	0,37	116,-	3,63
0231600110	B Zátka 110 mm	11	61	131	110	0,54	245,-	7,66
0231600125	B Zátka 125 mm	12	69	150	125	0,83	337,-	10,54
0231600140	B Zátka 140 mm	9	76	167	140	1,08	438,-	13,69
0231600160	B Zátka 160 mm	12	86	185	160	1,24	491,-	15,35
0231600200	B Zátka 200 mm	7	106	226	200	1,90	626,-	19,57
0231600225	B Zátka 225 mm	6	119	252	225	2,48	1 251,-	39,10
0231600250	B Zátka 250 mm	4	131	316	250	2,98	2 276,-	71,13



**PVC Zátka závit int.
připojení – závit int.
barva – šedá
(int. – vnitřní)**

*PVC Cap with int. thread
connection – int. thread
colour – grey*

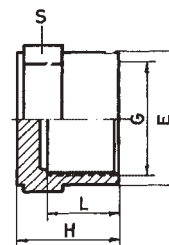

č. z.	název	bal.	L	H	G	kg	cena Kč	price EUR
0231600003	B Zátka 1/2" int.	100	16	24	1/2"	0,01	18,-	0,57
0231600004	B Zátka 3/4" int.	60	19	28	3/4"	0,02	19,-	0,60
0231600005	B Zátka 1" int.	80	22	33	1"	0,03	23,-	0,72
0231600006	B Zátka 1 1/4" int.	70	26	37	1 1/4"	0,04	32,-	1,00
0231600007	B Zátka 1 1/2" int.	45	31	43	1 1/2"	0,07	41,-	1,29
0231600008	B Zátka 2" int.	54	38	50	2"	0,13	55,-	1,72
0231600010	B Zátka 3" int.	10	44	55	3"	0,20	272,-	8,50



**PVC Zátka závit ext.
připojení – závit ext.
barva – šedá
(ext – vnější)**

*PVC Cap with ext. thread
connection – ext. thread
colour – grey*

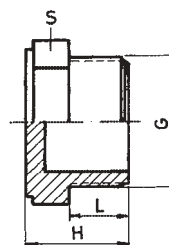

č. z.	název	bal.	L	H	G	kg	cena Kč	price EUR
0233600002	B Zátka 3/8" ext.	100	13	20	3/8"	0,01	12,-	0,38
0233600003	B Zátka 1/2" ext.	100	14	28	1/2"	0,01	13,-	0,41
0233600004	B Zátka 3/4" ext.	75	16	30	3/4"	0,01	17,-	0,53
0233600005	B Zátka 1" ext.	100	19	34	1"	0,02	21,-	0,66
0233600006	B Zátka 1 1/4" ext.	92	21	37	1 1/4"	0,03	27,-	0,85
0233600007	B Zátka 1 1/2" ext.	125	21	38	1 1/2"	0,05	35,-	1,10
0233600008	B Zátka 2" ext.	75	26	43	2"	0,07	41,-	1,29



**PVC Trn hadicový
připojení – závit ext.
barva – šedá
(ext – vnější)**

*PVC Hose adaptor
connection – ext. thread
colour – grey*

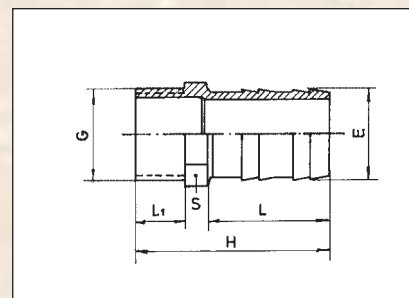

č. z.	název	bal.	L	H	E x G	kg	cena Kč	price EUR
0235601202	B Trn hadicový 12 x 1/8", polyamid		25	45	12 x 1/4"	0	57,-	1,79
0235601212	B Trn hadicový úhel 90° 12 x 3/8", polyamid		25	45	12 x 3/8"	0	61,-	1,91
0235602003	B Trn hadicový 20 x 1/2"		38	60	20 x 1/2"	0	24,-	0,76
0235602504	B Trn hadicový 25 x 3/4"		42	67	25 x 3/4"	0	25,-	0,79
0235603205	B Trn hadicový 32 x 1"		47	78	32 x 1"	0	39,-	1,22
0235604006	B Trn hadicový 40 x 1 1/4"		52	84	40 x 1 1/4"	0	57,-	1,79
0235603807	B Trn hadicový 38 x 1 1/2"		57	89	38 x 1 1/2"	0	38,-	1,19
0235613807	B Trn hadicový 38 x 1 1/2", ABS		57	89	38 x 1 1/2"	0	48,-	1,50
0235623807	B Trn hadicový 38 x 1 1/2", transparentní		57	89	38 x 1 1/2"	0	102,-	3,19
0235633807	B Trn hadicový 32/38 x 1 1/2", ABS				32/38 x 1 1/2"	0	88,-	2,75
0235603207	B Trn hadicový 32/38 x 1 1/2"		57	89	32/38 x 1 1/2"	0	60,-	1,88
0235603307	B Trn hadicový 32/38 x 1 1/2" + O-kroužek		57	89	32/38 x 1 1/2"	0	79,-	2,47
0235603507	B Trn hadicový 32/38 x 1 1/2" + ECO				32/38 x 1 1/2"	0	36,-	1,13
0235605007	B Trn hadicový 50 x 1 1/2"		57	89	50 x 1 1/2"	0	66,-	2,06



**PVC Trn hadicový
připojení – lepení
barva – šedá**

*PVC Hose adaptor
connection – to glue
colour – grey*

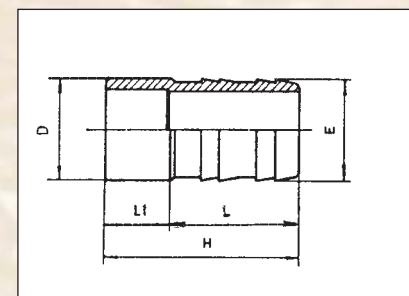

č. z.	název	bal.	L	H	E x D	kg	cena Kč	price EUR
0234602020	B Trn hadicový 20 x 20 mm		38	60	20 x 20	0	24,-	0,76
0234602525	B Trn hadicový 25 x 25 mm		42	67	25 x 25	0	29,-	0,91
0234603230	B Trn hadicový 30 x 32 mm		47	78	30 x 32	0	30,-	0,94
0234604040	B Trn hadicový 40 x 40 mm		52	84	40 x 40	0	53,-	1,66
0234603850	B Trn hadicový 38 x 50 mm		57	89	38 x 50	0	36,-	1,13
0234613850	B Trn hadicový 38 x 50 mm, ABS		57	89	38 x 50	0	48,-	1,50
0234603250	B Trn hadicový 32/38 x 50 mm		57	89	32 x 50	0	60,-	1,88
0234605050	B Trn hadicový 50 x 50 mm		57	89	50 x 50	0	57,-	1,78



**Hadicové spony
materiál – nerez**

*Hose clamp
material – st. steel*

č. z.	název	bal.		D	kg	cena Kč	price EUR
0331108162	B Hadicová sponka 8-16 mm			8-22		25,-	0,79
0331112222	B Hadicová sponka 12-22 mm			12-22		25,-	0,79
0331116272	B Hadicová sponka 16-27 mm			16-27		25,-	0,79
0331125402	B Hadicová sponka 25-40 mm			25-40		26,-	0,82
0331132502	B Hadicová sponka 32-50 mm			32-50		27,-	0,85
0331150702	B Hadicová sponka 50-70 mm			50-70		28,-	0,88
0331170902	B Hadicová sponka 70-90 mm			70-90		35,-	1,10
0331190110	B Hadicová sponka 90-110 mm			90-110		37,-	1,16
0331111132	B Hadicová sponka 110-130 mm			110-130		44,-	1,38
0331150170	B Hadicová sponka 150-170 mm			150-170		49,-	1,54



**PVC Šroubení
připojení – lepení x lepení
barva – šedá**

*PVC Unions
connection – to glue x to glue
colour – grey*

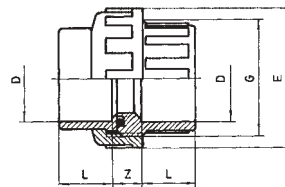

č. z.	název	bal.	E	L	D	kg	cena Kč	price EUR
0245600020	B Šroubení 20 mm	100	41	16	20	0,06	37,-	1,19
0245600025	B Šroubení 25 mm	100	52	19	25	0,07	45,-	1,41
0245600032	B Šroubení 32 mm	100	60	22	32	0,16	65,-	2,04
0245600040	B Šroubení 40 mm	100	74	26	40	0,16	72,-	2,26
0245600050	B Šroubení 50 mm	100	80	31	50	0,30	78,-	2,44
0245600063	B Šroubení 63 mm	72	99	38	63	0,38	115,-	3,60
0245600075	B Šroubení 75 mm	16	120	44	75	0,52	358,-	11,19
0245600090	B Šroubení 90 mm	12	140	51	90	1,00	700,-	21,88
0245600110	B Šroubení 110 mm	12	165	61	110	1,60	800,-	25,00



**PVC Šroubení
připojení – lepení x závit int.
barva – šedá
(int. – vnitřní)**

*PVC Unions
connection – to glue x int. thread
colour – grey*

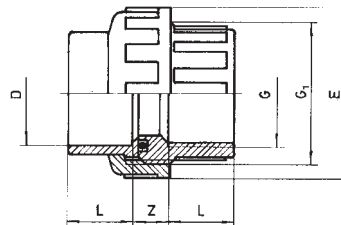

č. z.	název	bal.	L	E	G	kg	cena Kč	price EUR
0246602003	B Šroubení 20 x 1/2" int.	100	16	51	20 x 1/2"	0,05	52,-	1,63
0246602504	B Šroubení 25 x 3/4" int.	100	19	52	25 x 3/4"	0,07	60,-	1,88
0246603205	B Šroubení 32 x 1" int.	100	22	60	32 x 1"	0,10	80,-	2,50
0246604006	B Šroubení 40 x 1 1/4" int.	100	26	74	40 x 1 1/4"	0,16	90,-	2,82
0246605007	B Šroubení 50 x 1 1/2" int.	72	31	90	50 x 1 1/2"	0,28	110,-	3,44
0246606308	B Šroubení 63 x 2" int.	60	38	108	63 x 2"	0,41	160,-	5,00



**PVC Redukce krátká se závitem
barva – šedá**

*PVC reducing piece – short, int. thread
colour – grey*

č. z.	název	bal.	C	D	A x B	kg	cena Kč	price EUR
025862000	B Redukce krátká vkládací se závitem 20 x 3/8" int.	100	16	14	20 x 3/8"	0,007	17,-	0,53
025862501	B Redukce krátká vkládací se závitem 25 x 3/8" int.	100	19	14	25 x 3/8"	0,008	21,-	0,66
025862500	B Redukce krátká vkládací se závitem 25 x 1/2" int.	100	19	16	25 x 1/2"	0,006	18,-	0,57
025863200	B Redukce krátká vkládací se závitem 32 x 3/4" int.	80	22	19	32 x 3/4"	0,010	23,-	0,72
025864000	B Redukce krátká vkládací se závitem 40 x 1" int.	100	26	22	40 x 1"	0,020	29,-	0,91
025865000	B Redukce krátká vkládací se závitem 50 x 1 1/4" int.	75	31	26	50 x 1 1/4"	0,035	42,-	1,32
025866300	B Redukce krátká vkládací se závitem 63 x 1 1/2" int.	90	38	11	63 x 1 1/2"	0,070	61,-	1,91
025867500	B Redukce krátká vkládací se závitem 75 x 2" int.	50	44	38	75 x 2"	0,092	83,-	2,60
025869000	B Redukce krátká vkládací se závitem 90 x 2 1/2" int.	30	51	44	90 x 2 1/2"	0,154	122,-	3,81
025861100	B Redukce krátká vkládací se závitem 110 x 3" int.	15	61	51	110 x 3"	0,300	198,-	6,19



**PVC/mosaz Šroubení
připojení – lepení x závit ext. mosaz
barva – šedá x mosaz
(ext. – vnější)**

*PVC/Brass Unions
connection – to glue x ext. thread brass
colour – grey x brass*

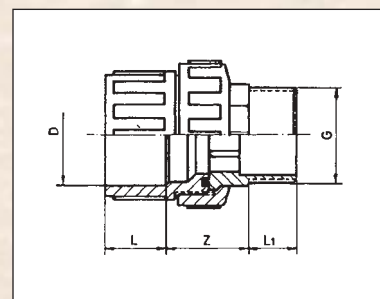

č. z.	název	bal.	L	L ₁	D x G	kg	cena Kč	price EUR
0247615005	B Šroubení 32 x 1" ext. mosaz	24	22	19	32 x 1"		300,-	9,38
0247615007	B Šroubení 50 x 1 1/2" ext. mosaz	12	31	21	50 x 1 1/2"		478,-	14,94
0247616308	B Šroubení 63 x 2" ext. mosaz	10	38	25	63 x 2"		796,-	24,88



**PVC Šroubení
připojení – závit int. x závit int.
barva – šedá
(int. – vnitřní)**

*PVC Unions
connection – int. thread x int. thread
colour – grey*

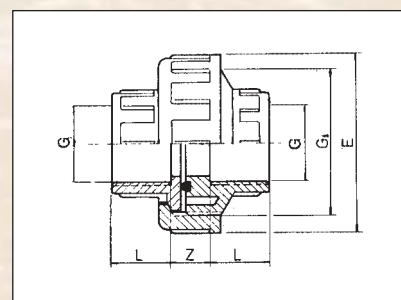

č. z.	název	bal.	L	E	G	kg	cena Kč	price EUR
0248600007	B Šroubení 1 1/2" int.	72	31	80	1 1/2"	0,30	130,-	4,07
0248600008	B Šroubení 2" int.	60	38	97	2"	0,44	269,-	8,41



**PVC Šroubení
připojení – lepení x závit ext.
barva – šedá
(ext. – vnější)**

*PVC Unions
connection – to glue x ext. thread
colour – grey*

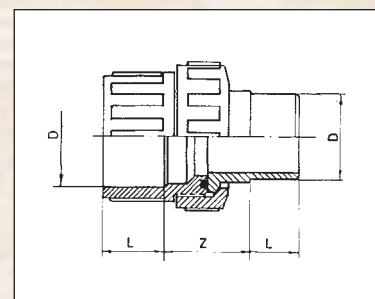

č. z.	název	bal.	L	L ₁	D x G	kg	cena Kč	price EUR
0247602003	B Šroubení 20 x 1/2" ext.	25	16	14	20 x 1/2"	0,04	45,-	1,41
0247602504	B Šroubení 25 x 3/4" ext.	30	19	16	25 x 3/4"	0,07	47,-	1,47
0247603205	B Šroubení 32 x 1" ext.	50	22	20	32 x 1"	0,01	61,-	1,92
0247604006	B Šroubení 40 x 1 1/4" ext.	36	26	22	40 x 1 1/4"	0,18	71,-	2,22
0247605007	B Šroubení 50 x 1 1/2" ext.	75	31	21	50 x 1 1/2"	0,21	90,-	2,82
0247605008	B Šroubení 50 x 2" ext.	60	31	25	50 x 2"	0,29	125,-	3,91
0247606308	B Šroubení 63 x 2" ext.	50	38	25	63 x 2"	0,30	131,-	4,10
0247607509	B Šroubení 75 x 2 1/2" ext.		44		75 x 2 1/2"	0,45	356,-	11,13



**PVC Šroubení
připojení – lepení x závit ext. s ó - kroužkem
barva – šedá
(ext. – vnější)**

*PVC Unions
connection – to glue x ext. thread with o - ring
colour – grey*

č. z.	název	bal.			D x G	kg	cena Kč	price EUR
0247605017	B Šroubení 50 x 1 1/2" ext., s o-kroužkem				50 x 1 1/2"	0,22	182,-	5,70
0247606318	B Šroubení 63 x 2" ext., s o-kroužkem				63 x 2"	0,31	156,-	8,00



PVC Trubky
barva – šedá

PVC Pipes
colour – grey

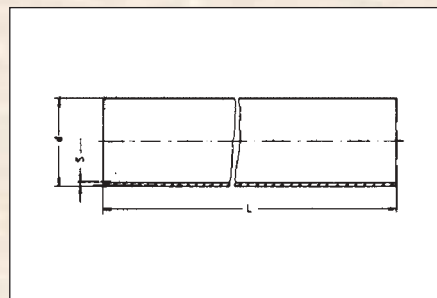

č. z.	název	bal.	S	d	L	kg	cena Kč	price EUR
0301601615	B Trubka 16 mm		1,5	16	4 m		22,-/m	0,69
0301602015	B Trubka 20 mm		1,5	20	4 m		22,-/m	0,69
0301602519	B Trubka 25 mm		1,5	25	4 m		30,-/m	0,92
0301603216	B Trubka 32 mm		1,8	32	4 m		32,-/m	1,00
0301604019	B Trubka 40 mm		1,8	40	4 m		41,-/m	1,28
0301605028	B Trubka 50 mm		2,4	50	4 m		52,-/m	1,63
0301605128	B Trubka 50 mm, transparentní		2,4	50	4 m			
0301606328	B Trubka 63 mm		2,4	63	4 m		63,-/m	2,22
0301607536	B Trubka 75 mm		2,9	75	5 m		110,-/m	3,44
0301609043	B Trubka 90 mm		3,5	90	5 m		150,-/m	4,69
0301611053	B Trubka 110 mm		4,2	110	5 m		219,-/m	6,75
0301612548	B Trubka 125 mm		4,8	125	5 m		293,-/m	9,14
0301614067	B Trubka 140 mm		6,7	140	5 m		405,-/m	12,66
0301616077	B Trubka 160 mm		6,2	160	5 m		450,-/m	14,07
0301620096	B Trubka 200 mm		7,5	200	5 m		736,-/m	22,99
0301622510	B Trubka 225 mm		8,6	225	5 m		1 053,-/m	32,91
0301625012	B Trubka 250 mm		7,3	250	5 m		1 332,-/m	41,63
0301631515	B Trubka 315 mm		9,2	315	5 m		1 926,-/m	60,19



PVC Flexi hadice
připojení – lepení

PVC Flexi hose
conection – to glue

č. z.	název	bal.	D _a	D _i	L	kg	cena Kč	price EUR
0317643020	B Hadice 20 mm ext.	25 m	20		25 m	0	49,-	1,53
0317643025	B Hadice 25 mm ext.	25 m	25		25 m	0	55,-	1,70
0317643032	B Hadice 32 mm ext.	25 m	32		25 m	0	77,-	2,40
0317643040	B Hadice 40 mm ext.	25 m	40		25 m	0	107,-	3,35
0317643050	B Hadice 50 mm ext.	25 m	50	45	25 m	0	105,-	3,28
0301650035	B Hadice 50 mm int.	25 m	57	50	25 m	0	222,-	6,94
0317643063	B Hadice 63 mm ext.	25 m	63		25 m	0	143,-	4,45
0317643075	B Hadice 75 mm ext.	25 m	75		25 m	0	206,-	6,43
0317643090	B Hadice 90 mm ext.	25 m	90		25 m	0	313,-	9,76



Řezák PVC trubek

PVC Pipe Cutter

č. z.	název	bal.				kg	cena Kč	price EUR
0426000012	A Řezák trubek 10-63 mm					0	4 019,-	125,60
V P1063	A Náhradní řezné kolečko pro řezák trubek 10-63 mm					0	424,-	13,25
0426000013	A Řezák trubek 50-110 mm						5 900,-	184,38
0426000014	A Řezák trubek 110-160 mm						7 574,-	236,69
0426000015	A Odhrotovač trubek 32-250 mm						5 380,-	168,13
0426000016	A Odhrotovač trubek ruční						604,-	18,87



**Trubková svorka
materiál – PVC**

*Pipe clips
material – PVC*



č. z.	název	bal.	D	kg	cena Kč	price EUR
067128020	B Trubková svorka 20 mm	500	20	0,01	7,-	0,22
067128025	B Trubková svorka 25 mm	400	25	0,01	9,-	0,29
067128032	B Trubková svorka 32 mm	250	32	0,01	12,-	0,38
067128040	B Trubková svorka 40 mm	150	40	0,02	14,-	0,44
067130050	B Trubková svorka 50 mm s klipsem	130	50	0,03	18,-	0,57
067130063	B Trubková svorka 63 mm s klipsem	70	63	0,04	21,-	0,66
067130075	B Trubková svorka 75 mm s klipsem	44	75	0,05	28,-	0,88
067130090	B Trubková svorka 90 mm s klipsem	28	90	0,08	33,-	1,04
067130110	B Trubková svorka 110 mm s klipsem	18	110	0,10	85,-	2,66

**Trubková svorka ZIM
materiál – PVC**

*Pipe bracket ZIM
material – PVC*

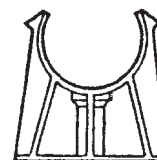

č. z.	název	bal.	D	kg	cena Kč	price EUR
0345600020	B Trubková svorka ZIM 20 mm		20		11,-	0,34
0345600025	B Trubková svorka ZIM 25 mm	150	25		13,-	0,41
0345600032	B Trubková svorka ZIM 32 mm	100	32		14,-	0,44
0345600040	B Trubková svorka ZIM 40 mm	60	40		20,-	0,63
0335600050	B Trubková svorka ZIKM 50 mm	50	50		42,-	1,31
0335600063	B Trubková svorka ZIKM 63 mm	40	63		50,-	1,56



**Trubková svorka
(držák topení)
materiál – PP**

*Pipe bracket
material – PP*

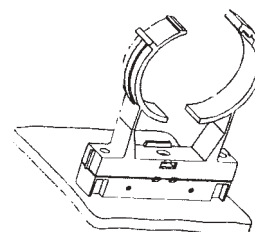

č. z.	název	bal.	d	kg	cena Kč	price EUR
0606900	B Trubková svorka 20-23 mm		20-23		20,-	0,62
0606910	B Trubková svorka 25-28 mm		25-28		23,-	0,72
0606920	B Trubková svorka 31-35 mm		31-35		24,-	0,75
0606930	B Trubková svorka 39-43 mm		39-43		26,-	0,81
0606940	B Trubková svorka 47-51 mm		47-51		33,-	1,03
0606950	B Trubková svorka 60-65 mm		60-65		36,-	1,12
0606960	B Trubková svorka 72-80 mm		72-80		109,-	3,41
0606970	B Trubková svorka 87-95 mm		87-95		122,-	3,81



PVC lepidlo a čistič Griffon

PVC Glue and Cleaner Griffon



č. z.	název	bal.	kg	cena Kč	price EUR
0410600125	B PVC lepidlo tuba 125 g	30		150,-	4,67
0410600250	B PVC lepidlo 250 g se štětcem	24		218,-	6,82
0410600500	B PVC lepidlo 500 g se štětcem	12		371,-	11,60
0410601001	B PVC lepidlo 1 000 g	8		638,-	19,94
0410601000	B PVC lepidlo 1 000 g se štětcem	8		651,-	20,35
0425600125	B Čistič 125 ml	20		150,-	4,67
0425600500	B Čistič 500 ml	20		250,-	7,82
0425601000	B Čistič 1 000 ml	24		356,-	11,13

č. z.	název	bal.	kg	cena Kč	price EUR
0410600100	B PVC lepidlo Sinplast tuba 100 g			100,-	3,13



PVC lepidlo a čistič Tangit

PVC Glue and Cleaner Tangit



č. z.	název	bal.	kg	cena Kč	price EUR
0410610125	B PVC lepidlo Tangit 125 g tuba	12		147,-	4,60
0410610250	B PVC lepidlo Tangit 250 g se štětcem	24		228,-	7,13
0410610500	B PVC lepidlo Tangit 500 g se štětcem	16		383,-	11,97
0410611000	B PVC lepidlo Tangit 1 000 g se štětcem	12		645,-	20,16
0425610125	B Čistič Tangit 125 ml	24		150,-	4,69
0425611000	B Čistič Tangit 1 000 ml	16		383,-	11,98

č. z.	název	bal.	kg	cena Kč	price EUR
06150035	B Štětce na PVC lepidlo, na velké průměry			280,-	8,75



Vypouštěcí/napouštěcí ventil

Drain valve

č. z.	název	cena Kč	price EUR
0511500004	B Vypouštěcí/napouštěcí ventil 3/4"	158,-	4,94

č. z.	název	cena Kč	price EUR
0520032	B Filtr do potrubí 32mm	1 395,-	43,60



**PVC Kulový dvoucestný ventil
připojení – lepení
barva – šedá**

*PVC 2-way ball valve
connection – to glue
colour – grey*

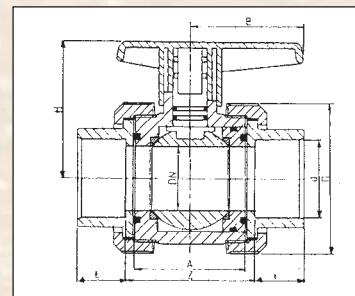

Veškeré ventily jsou s aretací proti „vystřelení“ tlakem.

č. z.	název	bal.	DN	D	kg	cena Kč	price EUR
0511600020	B Kulový dvoucestný ventil 20 mm	60	15	20		234,-	7,32
0511600025	B Kulový dvoucestný ventil 25 mm	40	20	25		277,-	8,66
0511600032	B Kulový dvoucestný ventil 32 mm	25	25	32		327,-	10,22
0511600040	B Kulový dvoucestný ventil 40 mm	14	32	40		424,-	13,22
0511600050	B Kulový dvoucestný ventil 50 mm	15	40	50		381,-	11,91
0511610050	B Kulový dvoucestný ventil 50 x 1 1/2" ex	15	40	50		420,-	13,13
0511600063	B Kulový dvoucestný ventil 63 mm	8	50	63		615,-	19,20
0511600075	B Kulový dvoucestný ventil 75 mm	2	65	75		2 095,-	65,47
0511600090	B Kulový dvoucestný ventil 90 mm	2	75	90		2 659,-	83,10
0511600110	B Kulový dvoucestný ventil 110 mm	2	90	110		4 307,-	134,59

č. z.	název	bal.	DN	D	kg	cena Kč	price EUR
	B Kulový dvoucestný ventil 50 mm, CH	15	40	50		362,-	11,31
	B Kulový dvoucestný ventil 63 mm, CH	8	50	63		551,-	17,03
	B Kulový dvoucestný ventil 75 mm, CH	2	65	75		1 881,-	58,78



**PVC Kulový třícestný ventil
připojení – lepení
barva – šedá**

*PVC 3-way ball valve
connection – to glue
colour – grey*

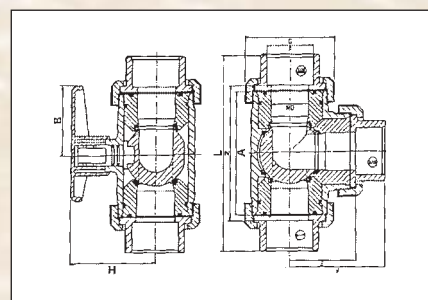

č. z.	název	bal.	DN	D	kg	cena Kč	price EUR
0512600020	B Kulový třícestný ventil 20 mm T	1	16	20	0,30	560,-	17,50
0512600025	B Kulový třícestný ventil 25 mm T	1	20	25	0,36	688,-	21,60
0512600032	B Kulový třícestný ventil 32 mm T	1	25	32	0,57	838,-	26,19
0512600040	B Kulový třícestný ventil 40 mm T	1	32	40	0,84	1 066,-	33,32
0512600050	B Kulový třícestný ventil 50 mm T	1	40	50	1,42	1 311,-	40,97
0512600063	B Kulový třícestný ventil 63 mm T	1	50	63	1,75	1 571,-	49,09
0512600051	B Kulový třícestný ventil 50 mm MIDA	1				761,-	23,69

č. z.	název	bal.	DN	D	kg	cena Kč	price EUR
0512600120	B Kulový třícestný ventil 20 mm L	1	16	20	0,30	560,-	17,50
0512600125	B Kulový třícestný ventil 25 mm L	1	20	25	0,36	688,-	21,60
0512600132	B Kulový třícestný ventil 32 mm L	1	25	32	0,57	838,-	26,19
0512600140	B Kulový třícestný ventil 40 mm L	1	32	40	0,84	1 066,-	33,32
0512600150	B Kulový třícestný ventil 50 mm L	1	40	50	1,42	1 311,-	40,97
0512600163	B Kulový třícestný ventil 63 mm L	1	50	63	1,75	1 571,-	49,09



PVC Kulový el. ventil
připojení – lepení (redukce 63/50 součástí)
barva – šedá
napájení 230 V

PVC El. ball valve
connection – to glue (reducing pieces 63/50 included)
colour – grey
voltage 230 V



č. z.	název	bal.	DN	D	kg	cena Kč	price EUR
0509600063	B Kulový el. dvoucestný ventil 50/63 mm – jen pro solární regulaci (for solar)	1	50	63	2,10	10 710,-	334,69
0509600150	B Kulový el. dvoucestný ventil 50 mm CH	1	40	50	1,90	12 711,-	397,20
0509600163	B Kulový el. dvoucestný ventil 50/63 mm	1	50	63	2,57	12 879,-	402,47
0514600150	B Kulový el. třícestný ventil 50 mm	1	50	50	1,95	14 862,-	464,42
0514600163	B Kulový el. třícestný ventil 63 mm	1	63	63	3,97	21 459,-	670,57



PVC Kuželový zpětný ventil s košem
připojení – lepení
barva – šedá

PVC Cone backward valve with basket
connection – to glue
colour – grey

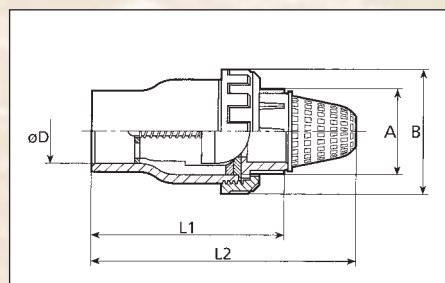

č. z.	název	bal.	H	E	D	kg	cena Kč	price EUR
0516700050	B Kuželový zpětný ventil 50 mm se sacím košem				50	0,50	428,-	13,36
0516700063	B Kuželový zpětný ventil 63 mm se sacím košem	12	225	112	63	0,73	430,-	13,44
0516700075	B Kuželový zpětný ventil 75 mm se sacím košem	4	256	154	75	1,49	1 241,-	38,79
0516700090	B Kuželový zpětný ventil 90 mm se sacím košem	4	300	178	90	2,28	1 848,-	57,75



PVC Kuželový zpětný ventil
připojení – lepení
barva – šedá

PVC Cone backward valve
connection – to glue
colour – grey

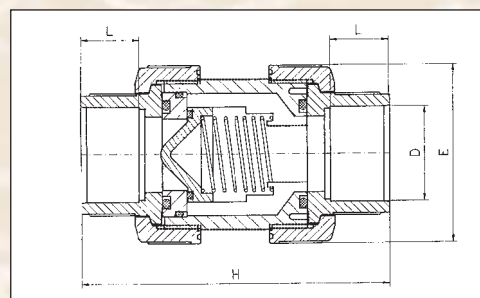

č. z.	název	bal.	H	E	D	kg	cena Kč	price EUR
0516600020	B Kuželový zpětný ventil 20 mm						184,-	5,75
0516600025	B Kuželový zpětný ventil 25 mm						221,-	6,91
0516600032	B Kuželový zpětný ventil 32 mm						309,-	9,66
0516600040	B Kuželový zpětný ventil 40 mm						320,-	10,00
0516600050	B Kuželový zpětný ventil 50 mm		162	94	50		420,-	13,12
0516600051	B Kuželový zpětný ventil 50 mm – poteflonovaná pružina (teflon spring)		168	98	50		2 451,-	76,60
0516600063	B Kuželový zpětný ventil 63 mm		192	113	63		550,-	17,19
0516600075	B Kuželový zpětný ventil 75 mm				75		1 530,-	47,91
0516600090	B Kuželový zpětný ventil 90 mm	4	210	178	90	2,17	1 853,-	57,91



PVC Průchodka – stahovací
PVC entrance – folding

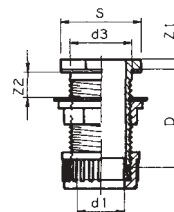

č. z.	název	bal.	d1	d3	D	kg	cena Kč	price EUR
01516027	B Průchodka stahovací 25 x 1" ext.	100	25	1"	60		221,-	6,91
01516032	B Průchodka stahovací 32 x 1 1/4" ext.		32	1 1/4"			232,-	7,25
01516040	B Průchodka stahovací 40 x 1 3/4" ext.	80	40	1 3/4"	78		252,-	7,88
01516054	B Průchodka stahovací 50 x 2" ext.	45	50	2"	84		500,-	15,63
01516064	B Průchodka stahovací 63 x 2 1/2" ext.	30	63	2 1/2"	90		588,-	18,38



PVC Průchodka – lepení
PVC entrance – to glue

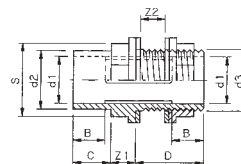

č. z.	název	bal.	d1	d2	d3	kg	cena Kč	price EUR
01517048	B Průchodka lepení 50/63 x 2" ext.	45	50	63	2"		475,-	14,85
01517065	B Průchodka lepení 63/75 x 2 1/2" ext.	24	63	75	2 1/2"		936,-	29,25
01517075	B Průchodka lepení 75/90 x 3" ext.	21	75	90	3"		1 119,-	34,97
01517090	B Průchodka lepení 90/110 x M113 ext.	10	90	110	M113		1 537,-	48,04



Teflonová páska

Teflon tape band



Těsnící vlákno Tangit Uni-Lock

Teflon tape band

č. z.	název	bal.	kg	cena Kč	price EUR
0421001000	B Teflonová páska 12 m (ž)	10		26,-	0,82
0421001212	B Teflonová páska 12 mm x 0,1 mm (č)	10		26,-	0,82
0421001950	B Teflonová páska 12 m	10		160,-	5,00

č. z.	název	bal.	kg	cena Kč	price EUR
0422001000	B Těsnící vlákno Tangit Uni-Lock			273,-	8,57

č. z.	název	bal.	kg	cena Kč	price EUR
0422002000	B Pasta tepelně vodivá 100g			286,-	8,93

č. z.	název	bal.	kg	cena Kč	price EUR
042563015	B Silikonová vazelína 15g			100,-	3,13
042563040	B Silikonová vazelína 40g			220,-	6,84



č. z.	název	bal.	kg	cena Kč	price EUR
020550650	B Flexfit šroubení 50 int (lepení) x 50mm (flex.)			135,-	4,21
020563650	B Flexfit šroubení 63 int (lepení) x 63mm (flex.)			222,-	6,94



č. z.	název	bal.	kg	cena Kč	price EUR
020550750	B Flexfit šroubení 50 (flex.) x 1 1/2" ext. s Ö-kroužkem			150,-	4,69
020550700	B Flexfit šroubení 50 (flex.) x 2" ext. s Ö-kroužkem			180,-	5,63
020533750	B Flexfit šroubení 63 (flex.) x 2" ext. s Ö-kroužkem			234,-	7,32



č. z.	název	bal.	kg	cena Kč	price EUR
020551050	B Flexfit dvojitě šroubení 50 (flex.) x 50mm (flex.)			268,-	8,37
020563655	B Flexfit dvojitě šroubení 63 (flex.) x 63mm (flex.)			459,-	14,35



č. z.	název	bal.	kg	cena Kč	price EUR
020550960	B Flexfit úhel 45° 50 (flex.) x 50 int (lepení)			147,-	40,58
020560960	B Flexfit úhel 45° 50 (flex.) x 50 int (lepení)			297,-	9,10



č. z.	název	bal.	kg	cena Kč	price EUR
020550850	B Flexfit úhel 90° 50 (flex.) x 50 int (lepení)			138,-	4,31
020563850	B Flexfit úhel 90° 63 (flex.) x 63 int (lepení)			240,-	7,49



č. z.	název	bal.	kg	cena Kč	price EUR
020550900	B Flexfit úhel 90° 50 (flex.) x 1/2" ext.			165,-	5,14



č. z.	název	bal.	kg	cena Kč	price EUR
020550950	B Flexfit úhel 90° 50 (flex.) x 50 (flex.)			230,-	7,18
020563950	B Flexfit úhel 90° 63 (flex.) x 63 (flex.)			417,-	13,03



č. z.	název	bal.	kg	cena Kč	price EUR
020550350	B Flexfit T kus 50 (lepení) x 50 (flex.) x 50 (lepení)			153,-	4,79
020563350	B Flexfit T kus 63 (lepení) x 63 (flex.) x 63 (lepení)			160,-	8,13



č. z.	název	bal.	kg	cena Kč	price EUR
020550450	B Flexfit T kus 50 (flex.) x 50 (flex.) x 50 (flex.)			348,-	10,88
020563450	B Flexfit T kus 63 (flex.) x 63 (flex.) x 63 (flex.)			570,-	17,81



č. z.	název	bal.	kg	cena Kč	price EUR
020550120	B Flexfit montážní klíč 50mm			55,-	1,72
020563120	B Flexfit montážní klíč 63mm			73,-	2,77



PVC Příruba

PVC – backing ring

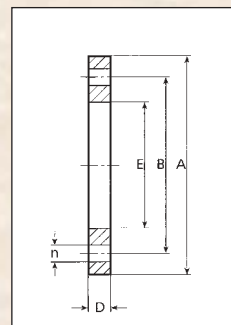

č. z.	název	balení	A	B	E	D	n	kg	cena Kč	price EUR
057123050	B Příruba 50 mm	30	150	110	62	16	4	0,35	86,-	2,69
057123063	B Příruba 63 mm	20	165	125	78	19	4	0,41	93,-	2,89
057123075	B Příruba 75 mm	36	185	145	92	20	4	0,40	113,-	3,52
057123090	B Příruba 90 mm	32	200	160	112	20	8	0,47	126,-	3,94
057123110	B Příruba 110 mm	22	220	180	131	22	8	0,59	168,-	5,25
057123125	B Příruba 125 mm	18	230	190	148	24,5	8	0,55	249,-	7,79
057123126	B Příruba k ventilu 50 mm	18	250	210	148	24	8	0,54	281,-	8,78
057123140	B Příruba 140 mm	18	250	210	166	24	8	0,72	292,-	9,13
057123160	B Příruba 160 mm	12	285	240	188	24	8	0,94	335,-	10,47
057123200	B Příruba 200 mm	9	340	295	235	26	8	1,30	416,-	13,00
057123225	B Příruba 225 mm	7	340	295	250	32	8	1,53	456,-	14,25
057123250	B Příruba 250 mm	9	399	350	285	32	12	2,34	1 515,-	47,32
057123315	B Příruba 315 mm	7	450	400	345	34	12	2,34	2 194,-	68,57



Těsnění

Flat gasket

č. z.	název	balení					kg	cena Kč	price EUR
057127050	B Těsnění příruby – manžety 50 mm	60						10,-	0,3260
057127063	B Těsnění příruby – manžety 63 mm	60						18,-	0,56
057127075	B Těsnění příruby – manžety 75 mm	60						25,-	0,78
057127090	B Těsnění příruby – manžety 90 mm	64						30,-	0,92
057127110	B Těsnění příruby – manžety 110 mm	48						32,-	1,00
057127125	B Těsnění příruby – manžety 125 mm	44						36,-	1,13
057127140	B Těsnění příruby – manžety 140 mm	25						41,-	1,29
057127160	B Těsnění příruby – manžety 160 mm	25						46,-	1,44
057127200	B Těsnění příruby – manžety 200 mm	25						60,-	1,87
057127225	B Těsnění příruby – manžety 225 mm	25						73,-	2,29
057127250	B Těsnění příruby – manžety 250 mm	45						322,-	10,07
057127315	B Těsnění příruby – manžety 315 mm	45						425,-	13,29



č. z.	název					kg	cena Kč	price EUR
0571916080	B Šroub M16 x 80mm + matka + podložka, pro příruby						34,-	1,06
0571916100	B Šroub M16 x 100mm + matka + podložka, pro příruby						32,-	1,00
0571920120	B Šroub M20 x 120mm + matka + podložka, pro příruby						66,-	2,04
0571920140	B Šroub M20 x 140mm + matka + podložka, pro příruby						72,-	2,25



Manžeta pro přírubu

Flange adaptor

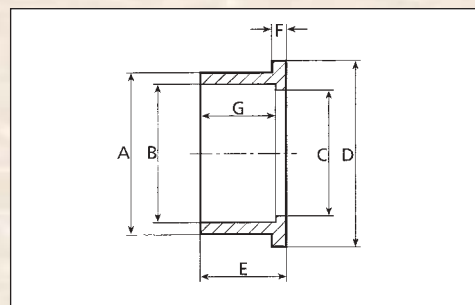

č. z.		název	balení	A	B	D	E	DN	kg	cena Kč	price EUR
057121050	B	Manžeta pro přírubu 50 mm	30	61	50	73	34	40	0,06	32,-	1,00
057121063	B	Manžeta pro přírubu 63 mm	44	76	63	90	41	50	0,11	48,-	1,48
057121075	B	Manžeta pro přírubu 75 mm	21	90	75	109	50	65	0,19	63,-	1,97
057121090	B	Manžeta pro přírubu 90 mm	30	110	90	130	60	80	0,32	97,-	3,03
057121110	B	Manžeta pro přírubu 110 mm	20	130	110	150	67	100	0,44	114,-	3,56
057121125	B	Manžeta pro přírubu 125 mm	24	147	125	170	75	110	0,58	141,-	4,41
057121140	B	Manžeta pro přírubu 140 mm	18	165	140	188	80	125	0,80	212,-	6,63
057121160	B	Manžeta pro přírubu 160 mm	12	188	160	213	90	150	1,12	276,-	8,63
057121200	B	Manžeta pro přírubu 200 mm	7	231	200	255	112	175	1,39	518,-	16,19
057121225	B	Manžeta pro přírubu 225 mm	6	248	225	274	125	200	5,10	636,-	19,84
057121250	B	Manžeta pro přírubu 250 mm	4	282	250	328	139,5	225	3,30	1 606,-	50,19
057121315	B	Manžeta pro přírubu 315 mm	2	342	315	378	172,5	300	4,12	2 472,-	77,25



Spojka přírubová

Flanged union

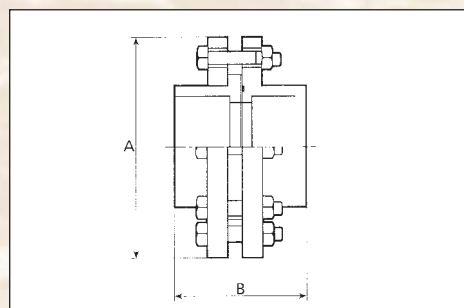

č. z.		název	balení	A	B	šrouby	D	kg	cena Kč	price EUR
057410090	B	Spojka přírubová 90 mm		200	110	M16 x 70	90	2,96	768,-	23,98
057410110	B	Spojka přírubová 110 mm	48	220	130	M16 x 80	110	3,36	877,-	27,41
057410125	B	Spojka přírubová 125 mm	44	250	155	M16 x 80	125	4,12	1 060,-	33,13
057410140	B	Spojka přírubová 140 mm	25	250	178	M16 x 80	140	4,59	1 227,-	38,35
057410160	B	Spojka přírubová 160 mm	25	285	186	M20 x 90	160	5,27	1 578,-	49,32
057410200	B	Spojka přírubová 200 mm	25	340	214	M20 x 90	200	7,70	2 103,-	65,72



Průhled s přírubami PN-10

PVC – sight glass with PN-10 socket flanges

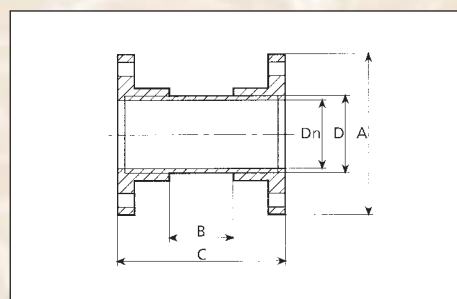

č. z.		název	PN	A	B	C	kg	cena Kč	price EUR
057420110	B	Průhled s přírubami 110 mm	10	220	100	240	3,84	1 681,-	52,54
057420125	B	Průhled s přírubami 125 mm	4	230	150	310	4,57	1 787,-	55,85
057420140	B	Průhled s přírubami 140 mm	4	250	150	346	5,12	2 226,-	62,57
057420160	B	Průhled s přírubami 160 mm	4	285	150	342	5,37	2 725,-	85,16



Zpětná klapka s pružinou
bez příruby

Wafer check valve

č. z.	název	DN	D	kg	cena Kč	price EUR
052740050	B Zpětná klapka s pružinou 50 mm					
052740063	B Zpětná klapka s pružinou 63 mm					
052740075	B Zpětná klapka s pružinou 75 mm					
052740090	B Zpětná klapka s pružinou 90 mm					
052740110	B Zpětná klapka s pružinou 110 mm	100	110	0,66	1 927,-	60,22
052740140	B Zpětná klapka s pružinou 140 mm	125	140	0,85	2 114,-	66,06
052740160	B Zpětná klapka s pružinou 160 mm	150	160	1,25	2 385,-	74,54
052740225	B Zpětná klapka s pružinou 225 mm	200	225	2,23	2 713,-	84,78B
052740280	B Zpětná klapka s pružinou 280 mm	250	280	3,38	3 554,-	111,06
052740315	B Zpětná klapka s pružinou 315 mm	300	315	4,86	4 733,-	147,91



Zpětná klapka s přírubami
a manžetami

Wafer check valve with flange

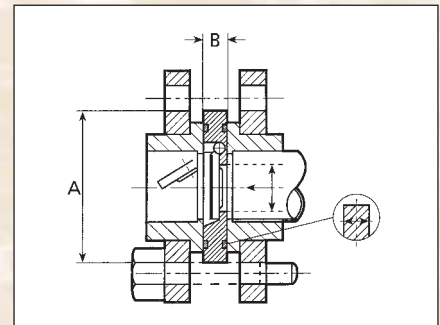

č. z.	název	DN	D	kg	cena Kč	price EUR
052730050	B Zpětná klapka s přírubami a s manžetami 50 mm	40	50	1,74	895,-	27,97
052730063	B Zpětná klapka s přírubami a s manžetami 63 mm	50	63	2,05	1 191,-	37,20
052730075	B Zpětná klapka s přírubami a s manžetami 75 mm	65	75	2,28	1 450,-	45,32
052730090	B Zpětná klapka s přírubami a s manžetami 90 mm	80	90	3,47	1 785,-	55,76
052730110	B Zpětná klapka s přírubami a s manžetami 110 mm	100	110	4,12	2 093,-	65,41
052730125	B Zpětná klapka s přírubami a s manžetami 125 mm	110	125	4,94	2 405,-	75,16
052730140	B Zpětná klapka s přírubami a s manžetami 140 mm	125	140	7,74	2 841,-	88,79
052730160	B Zpětná klapka s přírubami a s manžetami 160 mm	150	160	11,61	3 622,-	113,19
052730200	B Zpětná klapka s přírubami a s manžetami 200 mm	175	200	14,50	4 465,-	139,54
052730225	B Zpětná klapka s přírubami a s manžetami 225 mm	200	225	18,84	5 194,-	162,40
052730250	B Zpětná klapka s přírubami a s manžetami 250 mm	200	250	18,84	11 809,-	369,04
052730280	B Zpětná klapka s přírubami a s manžetami 280 mm	250	280	20,75	13 103,-	409,47
052730315	B Zpětná klapka s přírubami a s manžetami 315 mm	300	315	24,05	18 573,-	580,41



Uzavírací klapka (s přírubou a manžetou) těsnění EPDM

Butterfly valve with backing ring end flange adaptors

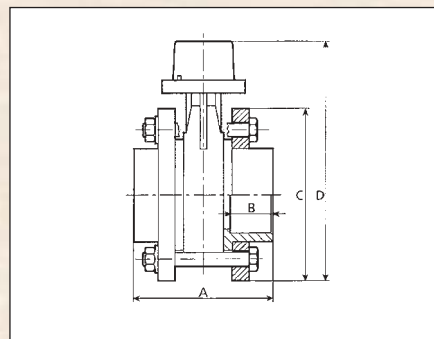

č. z.	název	D	kg	cena Kč	price EUR
052300090	B Uzavírací klapka 90 mm	90 – 3"		2 955,-	92,32
052300110	B Uzavírací klapka 110 mm	110 – 4"		3 213,-	100,41
052300125	B Uzavírací klapka 125 mm	125 – 5"		3 768,-	117,76
052300140	B Uzavírací klapka 140 mm	140 – 5"		4 133,-	129,16
052300160	B Uzavírací klapka 160 mm	160 – 6"		5 166,-	161,44
052300200	B Uzavírací klapka 200 mm	200 – 8"		7 664,-	239,60
052300225	B Uzavírací klapka 225 mm	225 – 9"		8 160,-	255,00
052300250	B Uzavírací klapka 250 mm	250 – 10"		18 551,-	579,72
052300315	B Uzavírací klapka 315 mm	315 – 12"		59 670,-	1 864,69



Uzavírací klapka s el. pohonem (s přírubou a manžetou) těsnění EPDM

Butterfly valve with electrical drive with backing ring end flange adaptors

č. z.	název	D	kg	cena Kč	price EUR
052303090	B Uzavírací klapka s el. pohonem 90 mm	90 – 3"		22 556,-	704,86
052303110	B Uzavírací klapka s el. pohonem 110 mm	110 – 4"		22 684,-	708,87
052303125	B Uzavírací klapka s el. pohonem 125 mm	125 – 5"		24 227,-	757,07
052303140	B Uzavírací klapka s el. pohonem 140 mm	140 – 5"		24 227,-	757,07
052303160	B Uzavírací klapka s el. pohonem 160 mm	160 – 6"		40 190,-	1 255,93
052303200	B Uzavírací klapka s el. pohonem 200 mm	200 – 8"		41 994,-	1 312,31
052303225	B Uzavírací klapka s el. pohonem 225 mm	225 – 9"			
052303250	B Uzavírací klapka s el. pohonem 250 mm	250 – 10"		57 096,-	1 784,22
052303315	B Uzavírací klapka s el. pohonem 315 mm	315 – 12"			

č. z.	název	bal.	kg	cena Kč	price EUR
0228110200	B Páka uzavíratelné klapky 200mm			1 049,-	32,79



Senzor průtoku
Flow sensor

Monitor průtoku
Flow display

č. z.	název	kg	cena Kč	price EUR
0800001063	B Sedlo navrtávací 63mm pro senzor průtoku		3 175,-	99,21
0800001090	B Sedlo navrtávací 90mm pro senzor průtoku		4 170,-	130,29
0800001110	B Sedlo navrtávací 110mm pro průtokové čidlo		4 552,-	142,25
0800002001	B Senzor průtoku F3.00H13		10 137,-	316,76
0800003001	B Monitor průtoku F9.02W2		18 322,-	572,56

